

SLAMP®

THE LEADING LIGHT

ISTRUZIONI PER IL MONTAGGIO/ASSEMBLING INSTRUCTIONS

CLIZIA SUSP. LARGE

Sospensione / Suspension

Dim: Ø78 cm x h.28 cm maximum cable length 140 cm

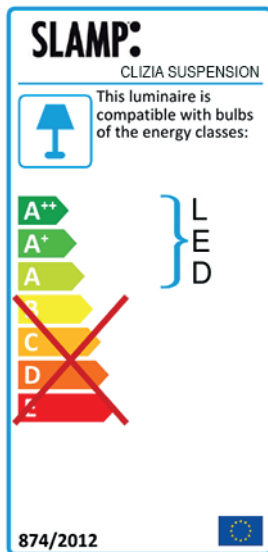
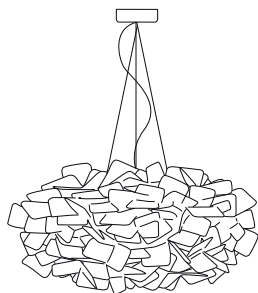

 4 x 12W - E27 LED Filament

CE IP 20  

Made in Italy - INTERNATIONAL PATENT: Utility Model, Ornamental Design, Trade Mark, Copyright on Artist Design

SLAMP S.p.A. Via Vaccareccia 12/14 - 00071 Pomezia (Roma)
Tel.+39 06 9162391 - Fax 06 91623933 - info@slamp.it - www.slamp.com



Prima di procedere al montaggio della lampada, assicurarsi che l'interruttore generale di alimentazione sia spento.

Before assembling the lamp, make sure that the main switch is turned off.

A

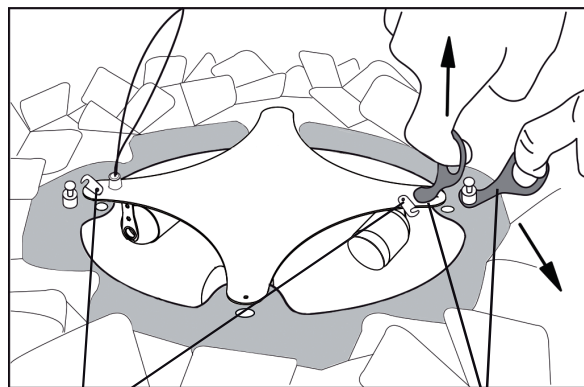

1 FERMI DI SICUREZZA / SECURITY LOCK

2 LINGUETTE / TABS

1 Assicurarsi che i fermi di sicurezza siano aperti.

2 Sganciare il supporto con i portalampana dal diffusore tirando entrambe le linguette in direzione opposta.

1 Make sure that the security lock is open.

2 Detach the lamp holder support from the diffuser by pulling both tabs in opposite directions.

B

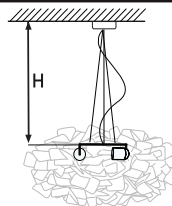

Posizionare la lampada sul soffitto e decidere l'altezza (H).
Position the lamp on ceiling and decide the height (H).

C

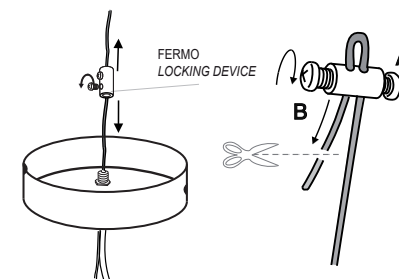

Svitare il fermo. Regolare la lunghezza del cavo trasparente facendo scorrere il fermo.

Avvitare la vite (A) inserendo il cavo all'interno del foro e serrare la vite (B). Tagliare il cavo in eccesso.

Unscrew the locking device. Set the cable length moving the locking device. Tighten screw (A), insert the cable into the hole and tighten screw (B). Cut exceeding cable.

D



Attenzione a non bloccare i cavi provenienti dal soffitto
Pay attention not blocking the ceiling electric wires

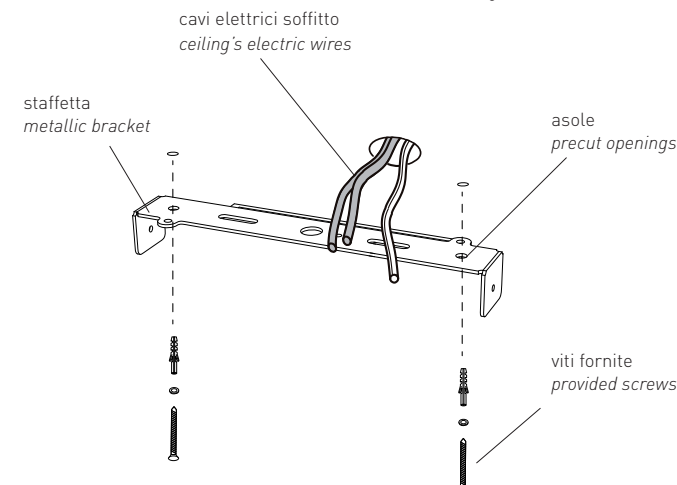

Forare il soffitto in due punti secondo le asole predisposte sulla staffetta e fissare quest'ultima con le viti fornite. Attenzione a non bloccare i cavi provenienti dal soffitto.

Make holes in the ceiling, using the pre-cut openings in the metallic bracket as a guide. Insert the screw anchors and fasten the bracket using provided screws as shown. Be sure to not block the ceiling's electrical wires.

E

SLAMP S.p.A. Via Vaccareccia 12/14 - 00071 Pomezia (Roma)
Tel.+39 06 9162391 - Fax 06 91623933 - info@slamp.it - www.slamp.com

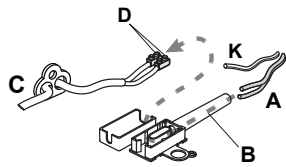

Inserire i fili elettrici provenienti dal soffitto (A), all'interno del tubicino (B) e connetterli ai fili elettrici della lampada mediante i morsetti (D). Non connettere il cavo giallo-verde (K).

Insert the electrical wires that come from the ceiling (A) inside the small tube (B) and connect them to the lamp's electrical wires (C) by using the electrical clips (D). Do not connect the yellow-green (ground) wire (K).

F

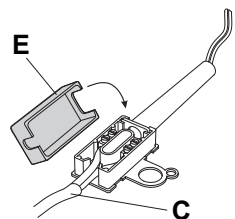

Chiudere la scatola (E) posizionando i fili (C) come indicato.
Close the junction box (E) positioning the electrical wires (C) as shown.

G

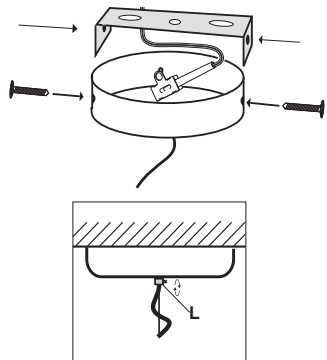

Riporre la scatola nella coppetta, avvitare la coppetta al supporto tramite viti nei fori laterali come indicato in figura e serrare il grano (L).

Put the junction box inside the cable-cup, fix the cable-cup to the support through the side holes using the screws, as shown in figure, and tighten the fastening device (L).

H

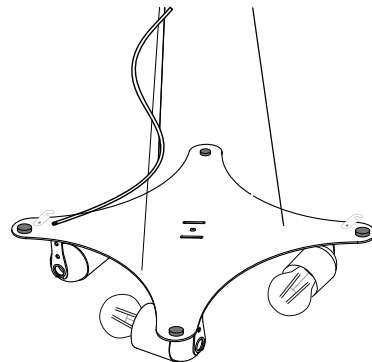

Inserire le lampadine della potenza indicata.
Insert the light bulbs of the wattage indicated.

I

ATTACCO MAGNETICO / MAGNETIC SYSTEM

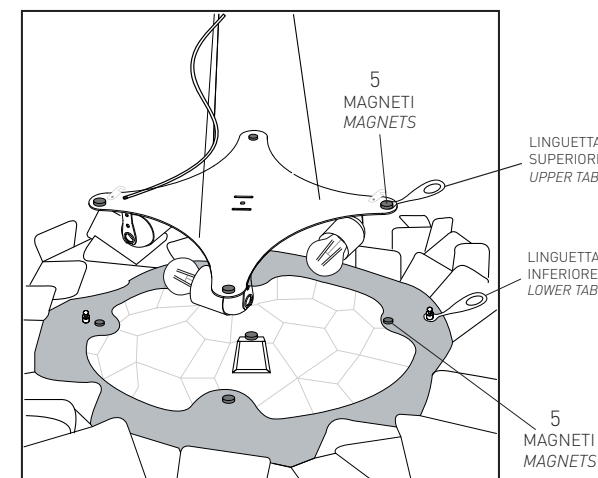
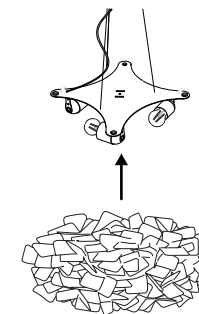

L'attacco magnetico permette di staccare il diffusore in modo semplice sia per la pulizia della lampada che per sostituire le lampadine.

The magnetic attachment system easily permits the detachment of the diffuser to enable both the cleaning of the lamp and the changing of the light bulbs.

Usare sempre le linguette per questa operazione e non tirare direttamente il diffusore / Controllare il verso dei supporti prima di riagganciare la lampada: le linguette devono essere sullo stesso lato.

Always use the tabs to do this operation and do not pull the lamp directly from the diffuser. / Check the support's orientation before reattaching the lamp: the tabs have to be on the same side.

L

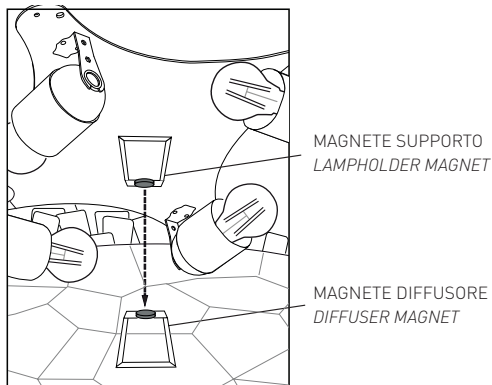

E' molto importante assicurarsi che il magnete centrale del supporto sia agganciato al magnete centrale del diffusore per garantire la stabilità alla lampada.

It is very important to guarantee the lamp's stability that the central magnet of the support is attached to the central magnet of the diffuser.

M

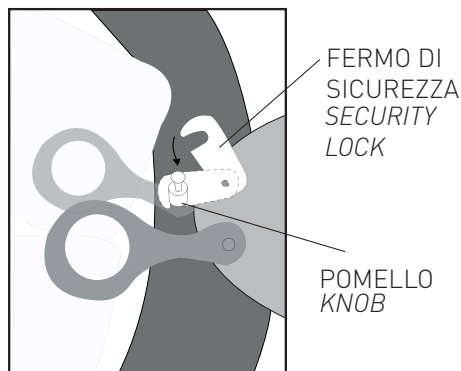

Richiudere sempre il fermo di sicurezza incastrandolo al pomello una volta portati i magneti a contatto.

Always reclose the security lock by clamping it to the knob once all the magnets are correctly aligned and in contact.

N

- ⚠ Se il cavo flessibile esterno di questo apparecchio viene danneggiato, deve essere sostituito esclusivamente dal costruttore, dal suo servizio di assistenza, o da personale qualificato equivalente, al fine di evitare pericoli.
- ⚠ If the lamp's external electrical wire has been damaged, to avoid any danger the wire must be replaced exclusively by the manufacturer, by its customer service, or by other equivalently qualified workers.

Le superfici delle nostre lampade vanno pulite con un panno soffice inumidito con acqua, in alternativa utilizzare uno spray antistatico. Bisogna assolutamente evitare l'uso di acetone, alcool, trielina, ammoniaca, o di prodotti che contengano anche in minime quantità di questi detersivi. Evitare anche i detersivi in polvere, le paste abrasive e gli strumenti di pulizia con superficie ruvida quali le pagliette o le spugne ruvide.

Our lamp's surfaces should be cleaned using only a soft cloth dampened with water, or in alternative an antistatic spray. Under no circumstances should acetone... ammonia, or any detergives containing even small quantities of these aforementioned substances be used, because they attack plastic surfaces. Scouring powder, abrasive creams and all cleaning equipment with rough surfaces, should also be avoided.



SLAMP è conforme alla Direttiva UE (Unione Europea) del 2002 (2002/96/CE) riguardante i rifiuti di apparecchiature elettriche ed elettroniche, che mira a ridurre l'impatto dei rifiuti elettronici sull'ambiente. La Direttiva RAEE è stata recepita dalle leggi di tutti gli stati membri dell'Unione Europea.

SLAMP is in conformity with Directive 2002/96/EC (Waste Electrical and Electronic Equipment - WEEE).

ITALIANO / INFORMAZIONI AGLI UTENTI

Direttiva 2002/96/CE (Rifiuti di Apparecchiature Elettriche ed Elettroniche - RAEE)

Il simbolo RAEE utilizzato per questo prodotto indica che quest'ultimo non può essere trattato come rifiuto domestico. Lo smaltimento corretto di questo prodotto contribuirà a proteggere l'ambiente. Per maggiori informazioni sul riciclaggio di questo prodotto, rivolgersi all'ufficio competente del proprio ente locale, alla società addetta allo smaltimento dei rifiuti domestici o al negozio dove è stato acquistato il prodotto.

ENGLISH/ INFORMATION FOR USERS

Directive 2002/96/EC (Waste Electrical and Electronic Equipment - WEEE)

The use of the WEEE symbol indicates that this product may not be treated as household waste. By ensuring this product is disposed of correctly you will help protect the environment. For more detailed information about the recycling of this product, please contact your local authority, your household waste disposal service provider or the shop where you purchased the product.

FRANÇAIS/ INFORMATION AUX UTILISATEURS

Directive 2002/96/EC (Déchets d'équipements électriques et électroniques - DEEE)

L'utilisation du symbole WEEE indique que ce produit ne peut pas être traité comme déchet domestique. Assurez-vous de vous débarrasser de ce produit selon les lois en vigueur. Vous aiderez ainsi à protéger l'environnement. Pour plus d'informations détaillées sur le recyclage de ce produit, veuillez contacter les autorités locales, le fournisseur de service de mise au rebut des déchets domestiques ou le magasin où vous avez acheté le produit.

DEUTSCH/ BENUTZERINFORMATIONEN

Richtlinie 2002/96/EC (Elektro- und Elektronik-Altgeräte - WEEE)

Durch Verwendung des WEEE-Symbols weisen wir darauf hin, dass dieses Produkt nicht als normaler Haushaltsmüll behandelt werden darf. Sie tragen zum Schutze der Umwelt bei, indem Sie dieses Produkt korrekt entsorgen. Genauere Informationen zum Recycling dieses Produkts erhalten Sie von Ihrer Stadtverwaltung, von Ihrem Müllabfuhrunternehmen oder im Laden, in dem Sie das Produkt erworben haben.

ESPAÑOL/ INFORMACIÓN PARA EL USUARIO

Directiva 2002/96/EC (Residuos de aparatos eléctricos y electrónicos - RAEE)

El símbolo RAEE en un producto indica que éste no se puede eliminar como cualquier otra basura. Si garantiza la eliminación correcta del producto, ayudará a proteger el medio ambiente. Para obtener más informaciones sobre el reciclaje del mismo, póngase en contacto con las autoridades locales pertinentes, con el proveedor de servicios de recogida de basura o con el establecimiento donde adquirió el producto.

SLAMP
THE LEADING LIGHT