



BRUEGHEL DIRECT/INDIRECT

Notice de montage

Mounting instruction

Montageanleitung

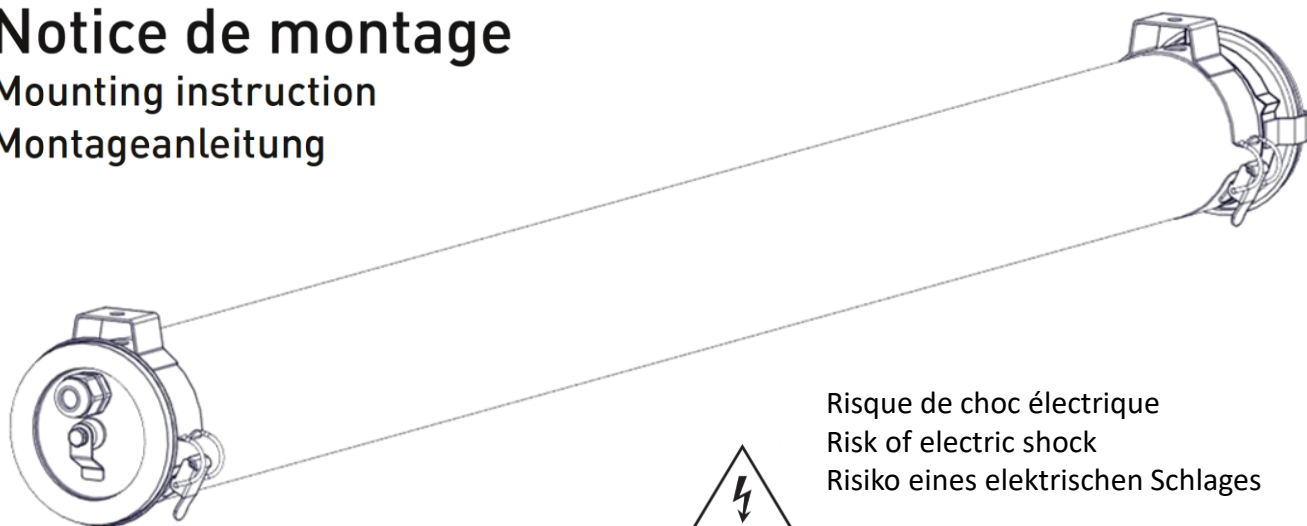

Risque de choc électrique
Risk of electric shock
Risiko eines elektrischen Schlages

Ne pas ouvrir sous tension
Do not open under load
Nicht unter Spannung öffnen

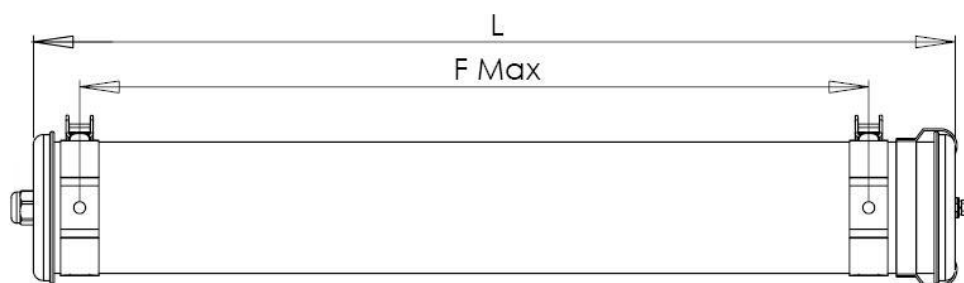

SI option (sensor) PO/POME Uniquement							
	∅	L	Entraxe max	Poids (PO/POME)	Poids (PY)	L	Entraxe max
	(mm)	(mm)	(mm)	(kg)	(mm)	(mm)	(mm)
BRUEGHEL 2100/1100	100	1007	911	3,4	4,8	1092	996
BRUEGHEL 2800/1400	100	1307	1211	3,8	5,7	1392	1296
BRUEGHEL 3500/1800	100	1607	1511	4,4	6,7	1692	1596
BRUEGHEL 2400/1200	133	987	891	4	7,1	1072	976
BRUEGHEL 3200/1600	133	1287	1191	4,8	8,9	1372	1276
BRUEGHEL 4000/2000	133	1587	1491	6	11,0	1672	1576

Installation & raccordement / Wiring / Verkabelung

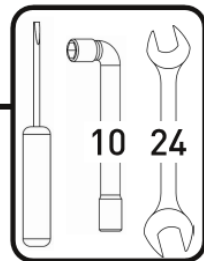

Dans le cas d'une version à corps plastique, l'ajout d'une prestation de précâblage est fortement recommandée, afin d'éviter des rayures disgracieuses lors de l'ouverture du luminaire.

In the case of a version with a plastic body, the addition of a pre-wiring service is strongly recommended, in order to avoid unsightly scratches when opening the luminaire.

Trad DE

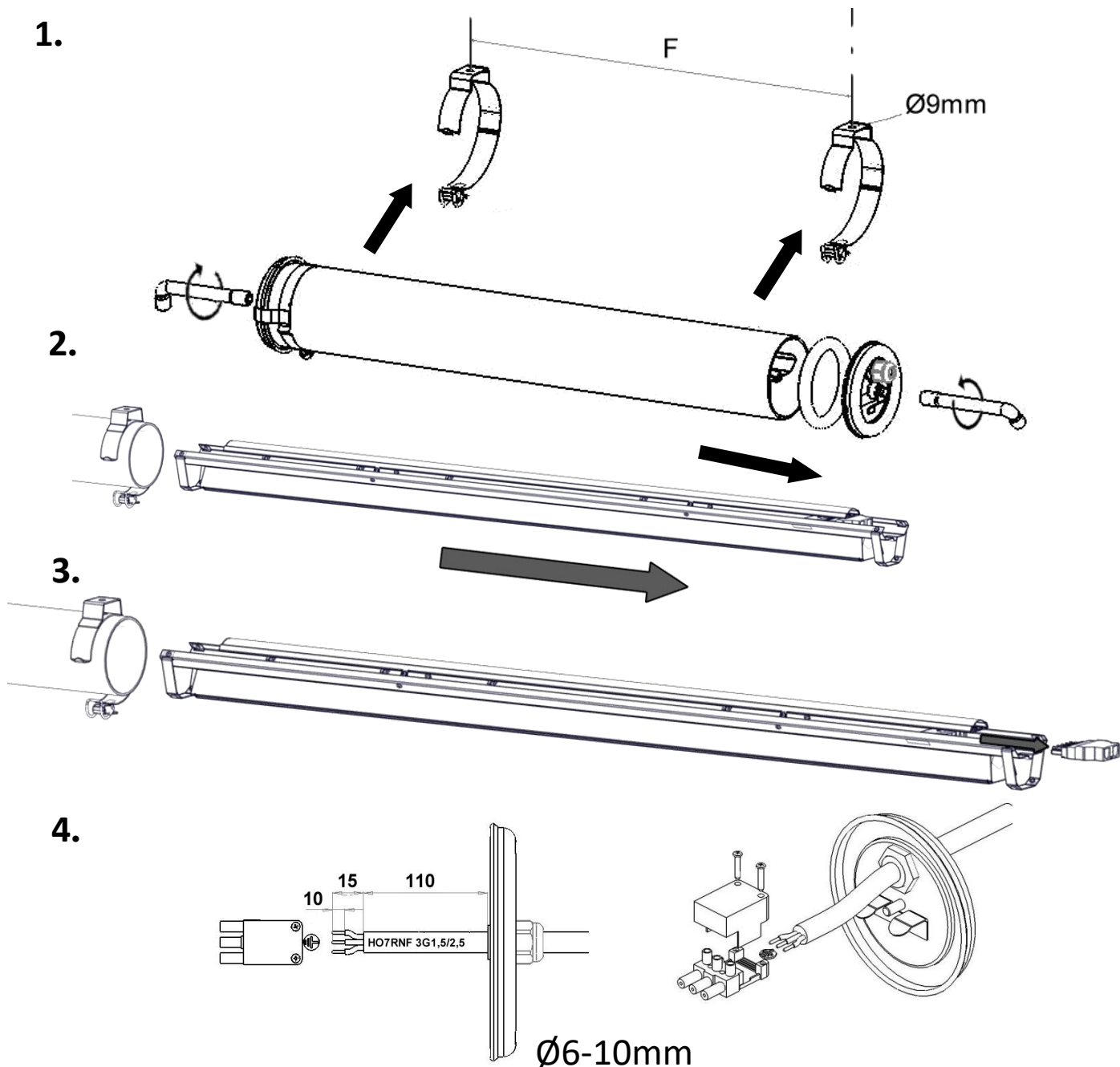

Ce produit présente des qualités renforcées quant à la résistance aux chocs et aux UV mais peut présenter des traces d'extrusion internes et une sensibilité à la rayure.

This product has enhanced impact and UV resistance qualities but may show traces of internal extrusion and sensitivity to scratching.

Mögliche Kratzer oder Linien durch die Extrusion des Kunststoffmaterials sind normal und stellen keinen Produktfehler dar

Installation & raccordement / Wiring / Verkabelung

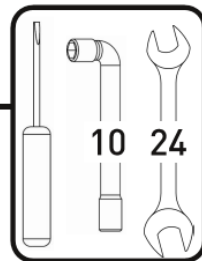

Pour raccorder les câbles dans le connecteur, utiliser l'outil adapté (WAGO 890 385) ou à défaut un tournevis plat. Use a flat-head screwdriver to plug cables in the connector.

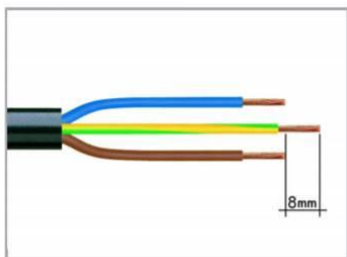

1. Longueur de dégainage gaine externe = 55mm (3 à 5 pôles)
2. Longueur dénudage = 9mm
3. Longueur dénudage terre = 8mm
4. Strip length, outer insulation = 55mm (3 to 5 pole)
5. Strip length = 9mm
6. Extended ground conductor = 8mm

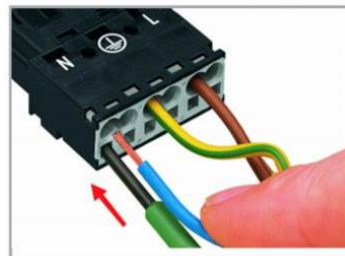

Pour insérer les conducteurs multibrins, ouvrir les contacts du connecteur à l'aide d'un tournevis (largeur de lame de 2,5 mm) et insérez les conducteurs dénudés jusqu'à ce qu'ils soient en butée.

To terminate fine-stranded conductors, open the clamping unit via screwdriver (2.5mm blade width) and insert stripped conductor until it hits backstop.

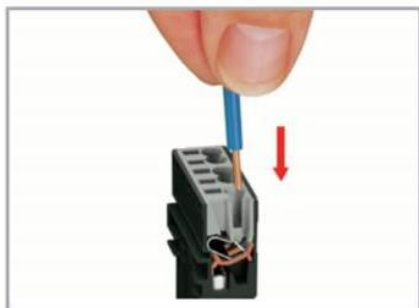

Insérer le conducteur solide dénudé jusqu'à ce qu'il touche la butée.

Insert stripped solid conductor until it hits backstop.

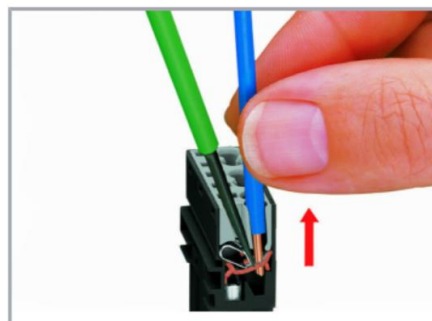

Pour retirer le conducteur, ouvrir les contacts à l'aide d'un tournevis (largeur de lame de 2,5 mm) et retirer le conducteur.

To remove the conductor, actuate the clamp via screwdriver (2,5mm blade width) and pull out the conductor.

5.

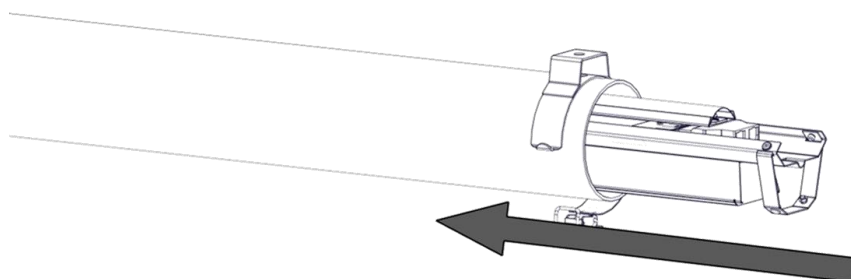

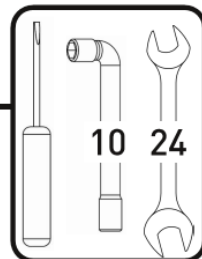

6.

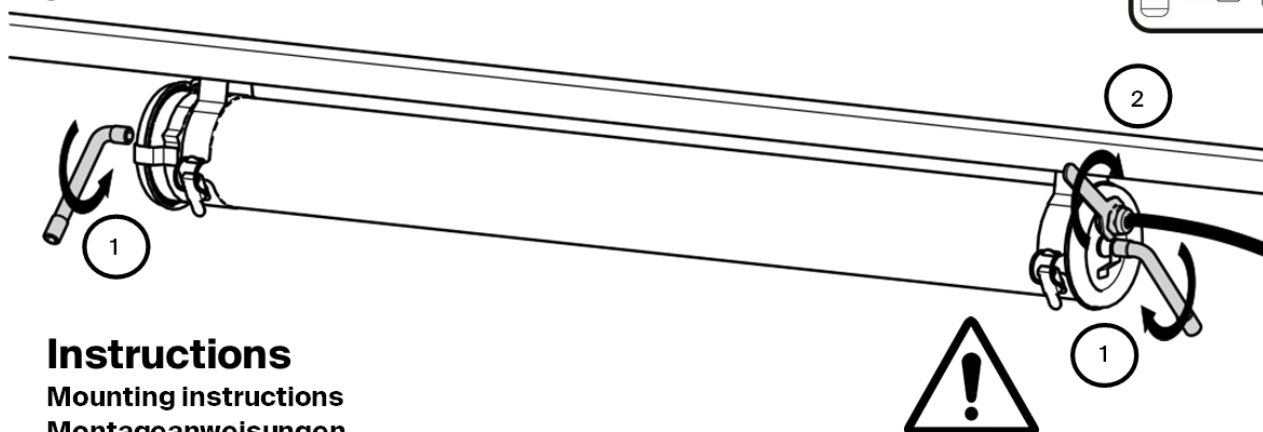

Instructions

Mounting instructions
Montageanweisungen

1. Position & câble / Position & cable / Position

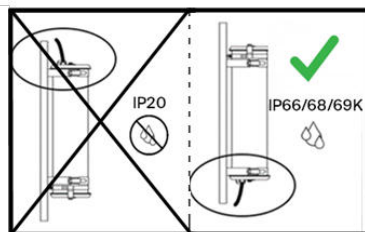
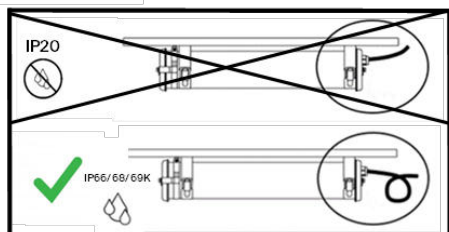

Vérifier impérativement la correcte fermeture des organes d'étanchéité du produit, y compris pour les produits livrés précâblés.

Make sure to check that all sealing elements are correctly in place and closed, even for light fittings delivered pre-cabled.

Die richtige Verschließung der Dichtungselemente unbedingt überprüfen, auch bei Leuchten, die vorverkabelt geliefert sind.

2. Flasques / End caps / Endkappen

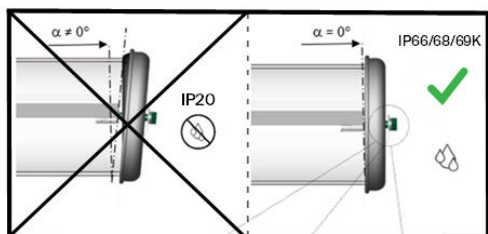

3. Vis centrale / Central screw / Zentrale Schraube

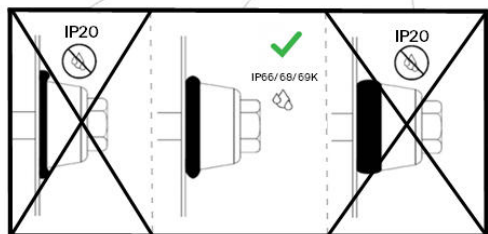

Raccordement du luminaire / electrical connection / elektrischer Anschluss

Version non gradable : allumages direct et indirect indépendants

Non dimmable version : independant switches for direct and indirect sources

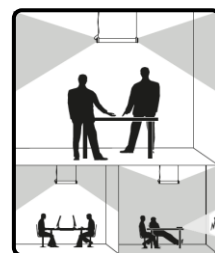
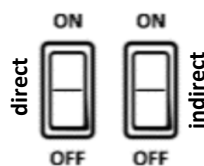
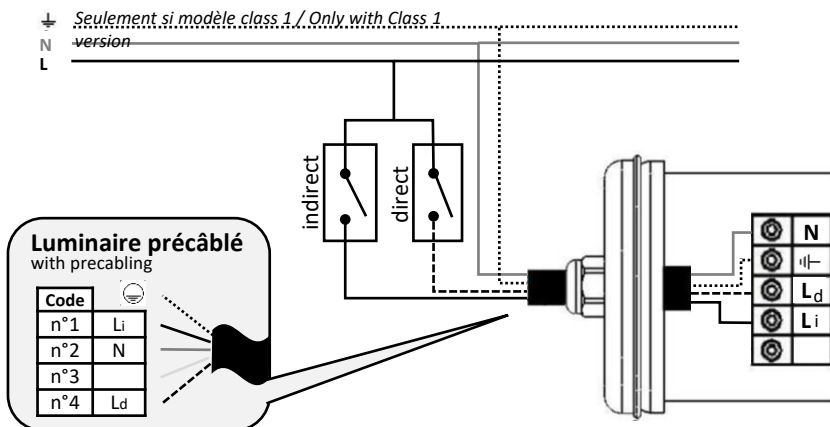

Luminaire équipé de 2 drivers, pour contrôler indépendamment le flux direct et le flux indirect.

Luminaire equipped with 2 drivers, to independently control the direct and indirect flux.

Version non gradable : allumage direct et indirect groupé

Non dimmable version : common switch for direct and indirect sources

Luminaire non précâblé / without precabbling

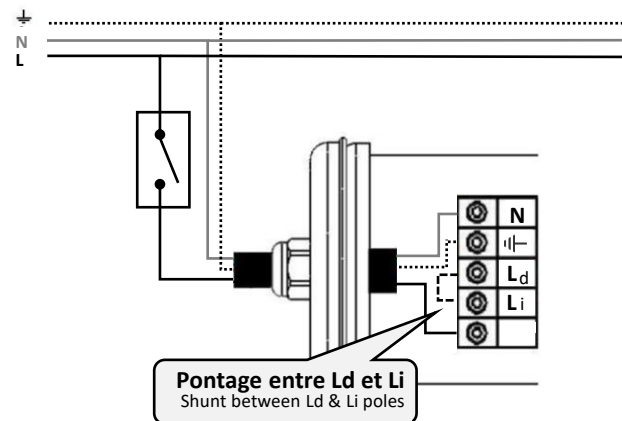

Luminaire précâblé / with precabbling

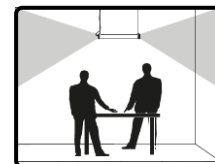
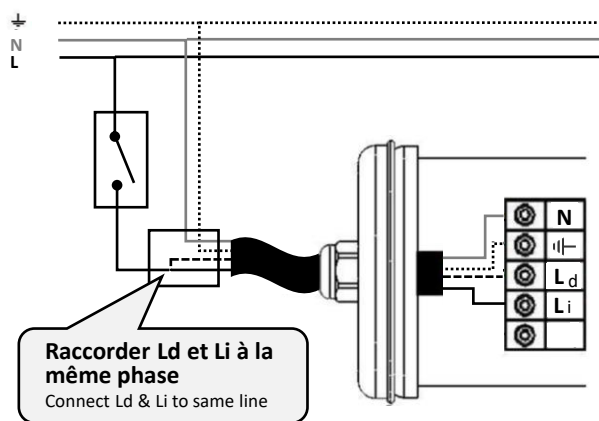

Version gradable DALI

DALI dimmable version

Option
2RD

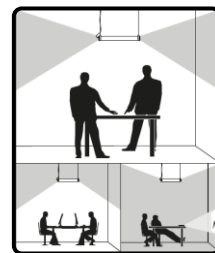
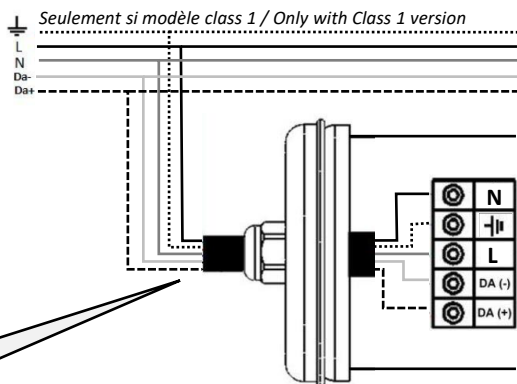

Les versions gradables 2RD sont équipées de 2 drivers, pour contrôler le flux direct et le flux indirect avec 2 adresses DALI distinctes.

2RD dimmable versions are equipped with 2 drivers, to control the direct and indirect flux, with 2 dedicated DALI channels.

Version gradable via 2 boutons-poussoirs : pilotages direct et indirect indépendants

Dimmable version with double push-buttons : independant control of direct and indirect sources

Option 2RS

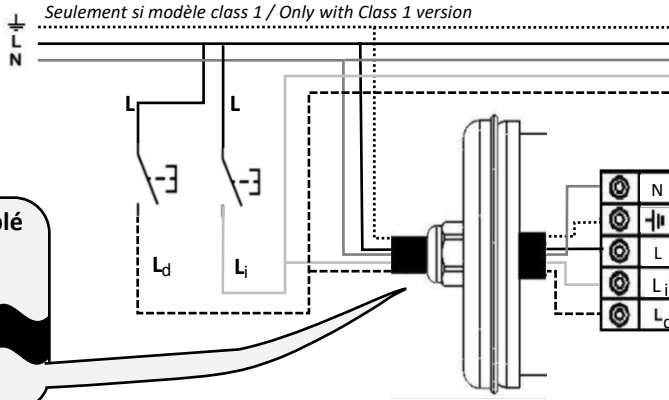

Luminaire précâblé
with precabbling

Code	
n°1	L
n°2	N
n°3	Ld
n°4	Li

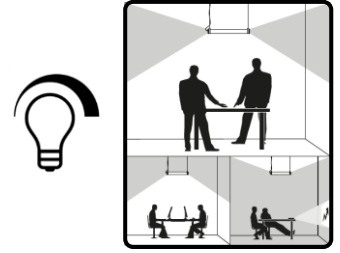

Les versions gradables 2RS sont équipées de 2 drivers, pour contrôler indépendamment le flux direct et le flux indirect.

2RS dimmable versions are equipped with 2 drivers, to independently control the direct and the indirect flux.

Version avec fonction préavis d'extinction : pilotage direct et indirect groupé par cellule de détection ou minuterie *

Model with switch-off warning function for common control of direct and indirect sources with sensor or timer *

Option RC

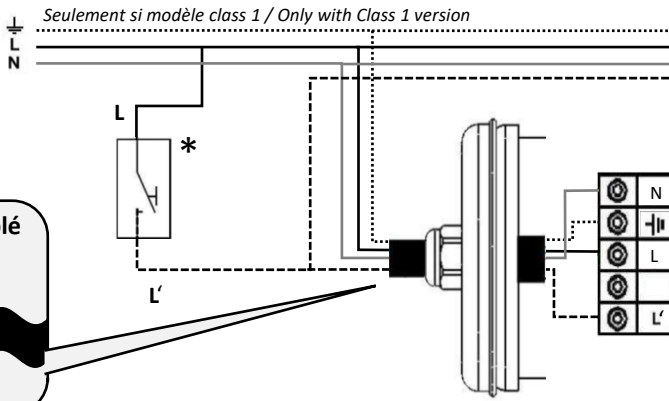

Luminaire précâblé
with precabbling

Code	
n°1	L
n°2	N
n°3	
n°4	L'

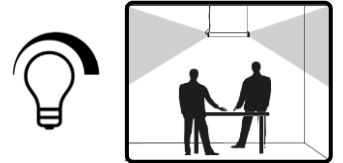

La fonction RC ne permet pas le pilotage indépendant des sources directe et indirecte.

RC function does not allow independant control of direct and indirect sources.

Version Bluetooth Casambi : pilotages direct et indirect indépendants

Model with switch-off warning function for common control of direct and indirect sources with sensor or timer *

Option RB

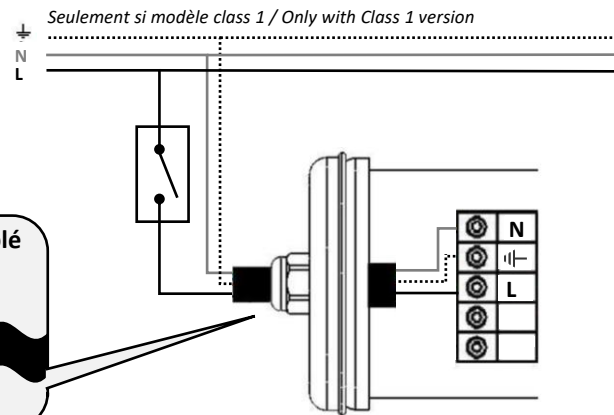

Luminaire précâblé
with precabbling

Code	
n°1	L
n°2	N
n°3	
n°4	

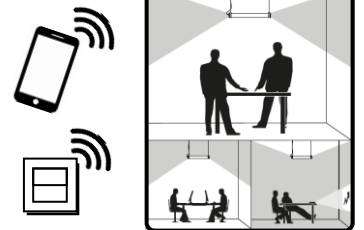

Luminaire équipé d'un seul driver Casambi à 2 sorties pour pilotage direct et indirect indépendants via l'app Casambi ou notre interrupteur connecté. L'allumage direct et indirect groupé reste possible via un simple interrupteur mural.

Luminaire provided with a single Casambi driver 2 channels for full control of direct and indirect sources via Casambi app or our smart Casambi switch. Common switch of direct and indirect sources is still possible with a traditional wall switch